

E-recepta - oczekiwania farmaceutów

E zdrowie - korzyści i ryzyka dla pacjentów i zawodów medycznych

mgr farm. Małgorzata Pietrzak
wiceprezes NRA

Świat recepty i e-recepty

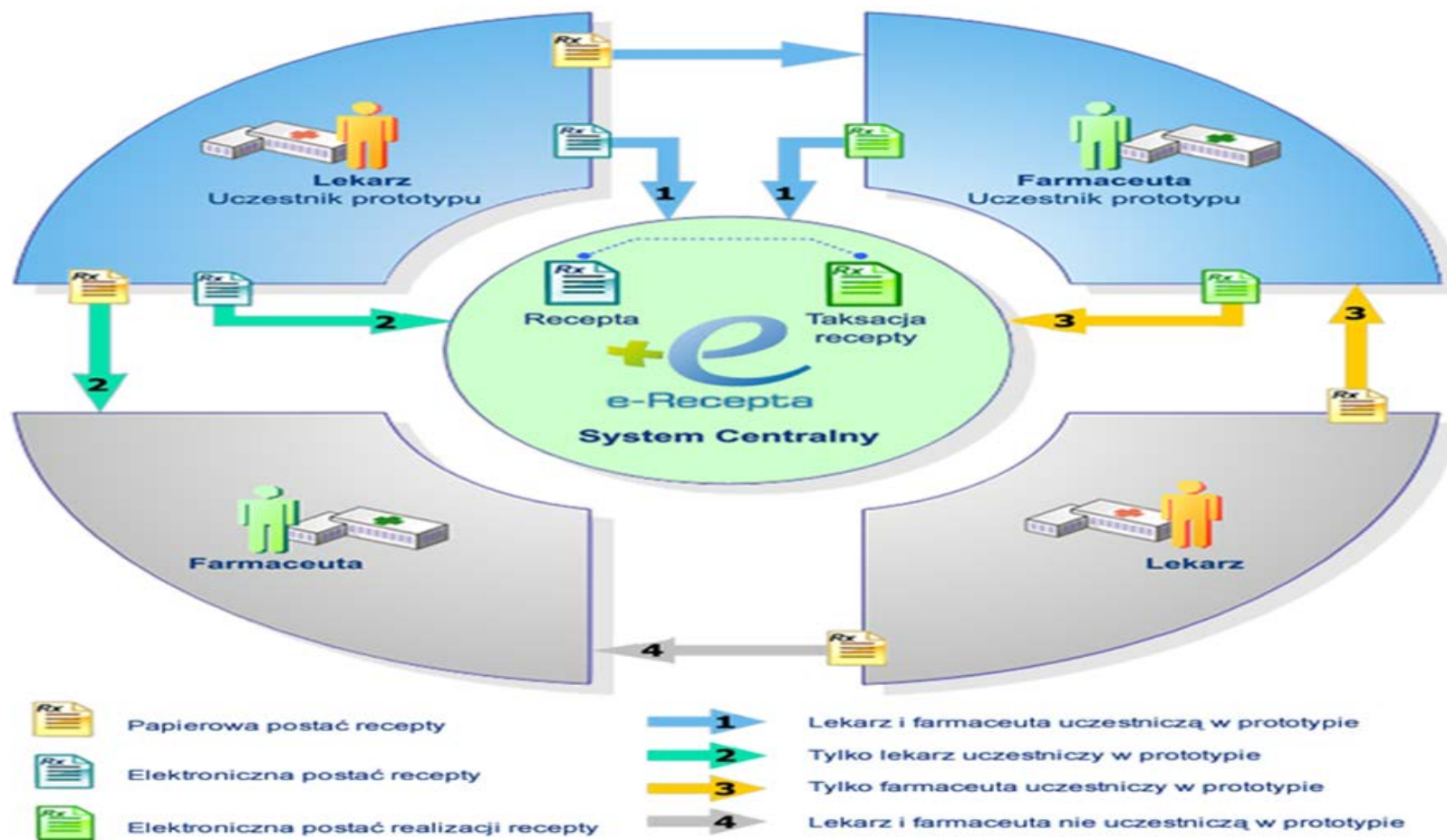

Recepta papierowa – receptologia ☹️

Rp	Odpłatność
Pacymulem 5y 2op 1x1	R
Gwardabakim 20y 2op 1x1	30%
Pacemulosem 0,4cup 2op 1x1	R

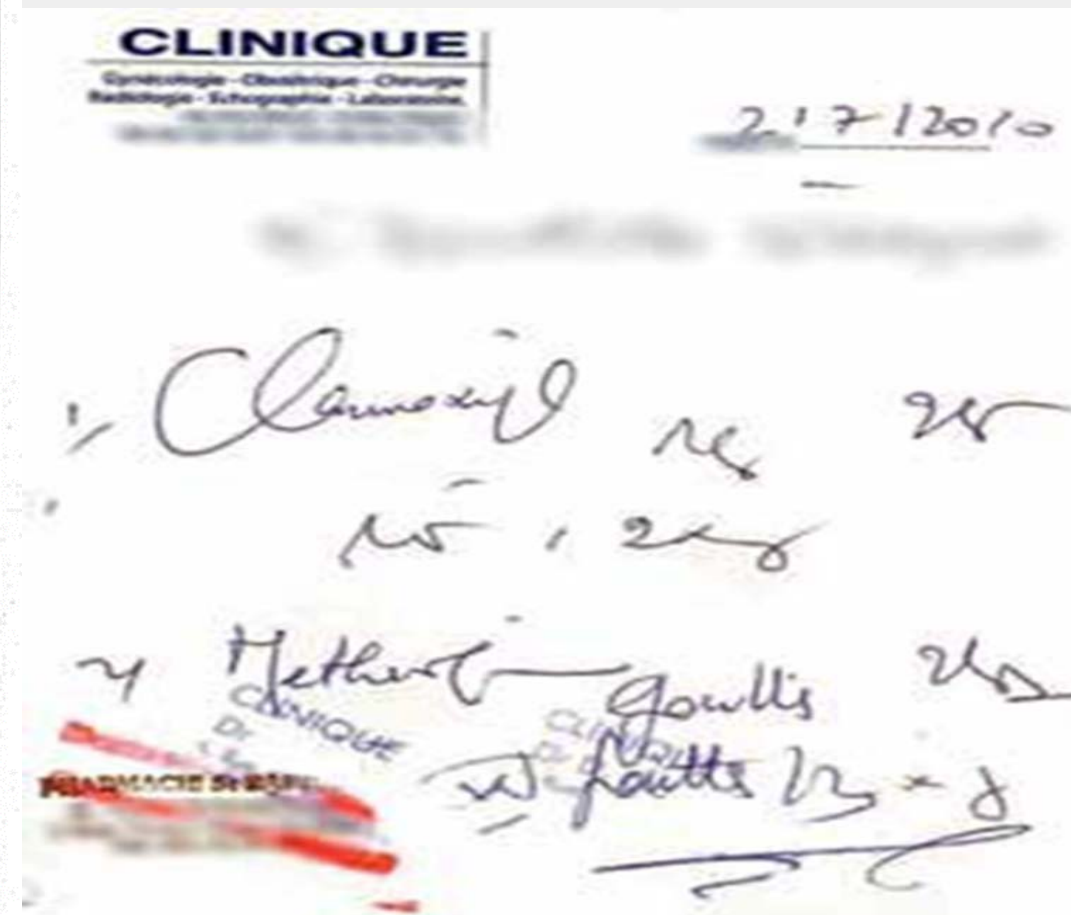

Recepta papierowa cd- refundologia ☹️

Jak powinna wyglądać poprawnie wystawiona recepta

Numer		Numer recepty
Nazwa poradni/lab/praktyki lekarskiej, jej adres, telefon i REGON		Nazwa poradni/lab/praktyki lekarskiej, jej adres, telefon i REGON
Leczący lekarz		Numer wojewódzkiego oddziału Narodowego Funduszu Zdrowia
Imię, nazwisko, adres, PESEL i wiek (w przypadku niepełnoletniego pacjenta)		Imię, nazwisko, adres, PESEL i wiek (w przypadku niepełnoletniego pacjenta)
PESEL		Odpowiedni symbol uprawnień, np. IZ - inwalidzi wojenni oraz osoby niepełnosprawne. Przy braku uprawnień, lekarz wpisuje "X"
Wzrost		B - lek bezpłatny II - ryczałt 30%, 50%, lub 100% - części, jaką płaci pacjent
Ciężar ciała		Nazwa leku, postać, ilość i dawka
Kod kreskowy z numerem recepty		Kod kreskowy z numerem recepty
Data wystawienia recepty		Data wystawienia recepty
Pieczętką z imieniem i nazwiskiem oraz numerem prawa do wykonywania zawodu lekarza oraz podpisem lekarza		Pieczętką z imieniem i nazwiskiem oraz numerem prawa do wykonywania zawodu lekarza oraz podpisem lekarza
Data realizacji od dnia		Data realizacji od dnia
Data wystawienia		Data wystawienia
Data realizacji od dnia		Data realizacji od dnia

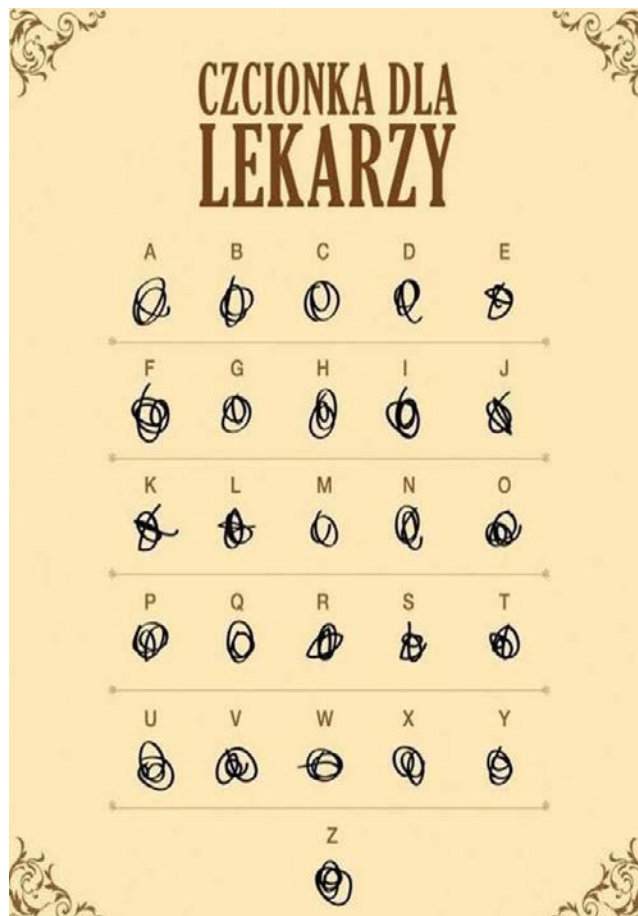

Recepta

Świadczeniodawca		
Pacjent		Oddział NFZ
PESEL		Uprawnienia
Rp.		Ch.przewlekłe
<p><i>Ortodont 20 20x 1x1</i></p> <p><i>Lozochin 500 20x 1x1</i></p> <p><i>Dobutol 5 1x1 1x1 = 1x1</i></p> <p><i>Specjalista 200 1x1 1x1</i></p> <p><i>Refundacja od 2017</i></p>		
		
Data wystawienia	dane ident. i podpis lekarza	
Data realizacji od dnia		

Grafika Sp. z o.o, tel. +48 34-324-60-26





Recepta drukowana ☺

Recepta 0112977659811069880181	
Asseco Poland GABINET LEKARZA RODZINNEGO 35-322 Rzeszów, ul. Olchowa 14 REGON: 999999999	
Świadczeniodawca	
Pacjent Asseco Poland, wiek: 4 tygodnie 35-322, ul. Olchowa 14	Oddział NFZ 12
Uprawnienia X	
PESEL: 00000000000	
Rp.	Opłatność
Abseamed roztw. do wstrz. 3000 j.m./0,3 ml 1 op. x 6 amp.-strzyk.	100%
Abseamed roztw. do wstrz. 4000 j.m./0,4 ml 1 op. x 6 amp.-strzyk.	100%
Abseamed roztw. do wstrz. 3000 j.m./0,3 ml 1 op. x 6 amp.-strzyk.	100%
Abseamed roztw. do wstrz. 6000 j.m./0,6 ml 1 op. x 6 amp.-strzyk.	100%
Abilify tabl. 10 mg 1 op. x 28 szt.	100%
	
0112977659811069880181	
Data wystawienia 2012-01-20	Dane id. i podpis lekarza MMEDICA MMEDICA Lekarz 111115
Data realizacji od dnia X	
Wydruk własny	

Podgląd Wydruku Recepty

W puli recept pozostało: 490 recept!

Recepta 00000000000000000000	
TEST Prywatna Praktyka Lekarska Jan Nowak 34-200 Sucha Beskidzka NIP: 5522332211 REGON: 987654321 Telefon: 033 872 34 50	
Świadczeniodawca	
Pacjent	Oddział NFZ R06
	Uprawnienia dodatkowe X
WIEK: 14 LAT 4 MIE.	
PESEL 99012613285	
Rp.	Opłatność
Abilify 28 tabl. (blist.) 15 mg Ilość: 1 dawkowanie: 1-0-0	ryczałt
Bactrazol 20 ml 200 mg/5ml Ilość: 1 dawkowanie: 0-1-0	50%
Cachexan 240 ml 40 ml Ilość: 1 dawkowanie: 0-0-1	ryczałt
	
00000000000000000000	
Data wystawienia 2013-06-03	Dane id. i podpis lekarza

Nadruk na:
 Recepte
 Pustym blankiecie

Drukuj nagłówek
 Drukuj kod kreskowy:
 Recepty
 Regon
 PWZ

Drukuj daty:
 Datę wystawienia
 Datę realizacji

<< < **Strona 1 z 1** > >> Drukuj

(UWAGA: Numer recepty zostanie wygenerowany przy wydruku)

Stan aktualny – recepta papierowa

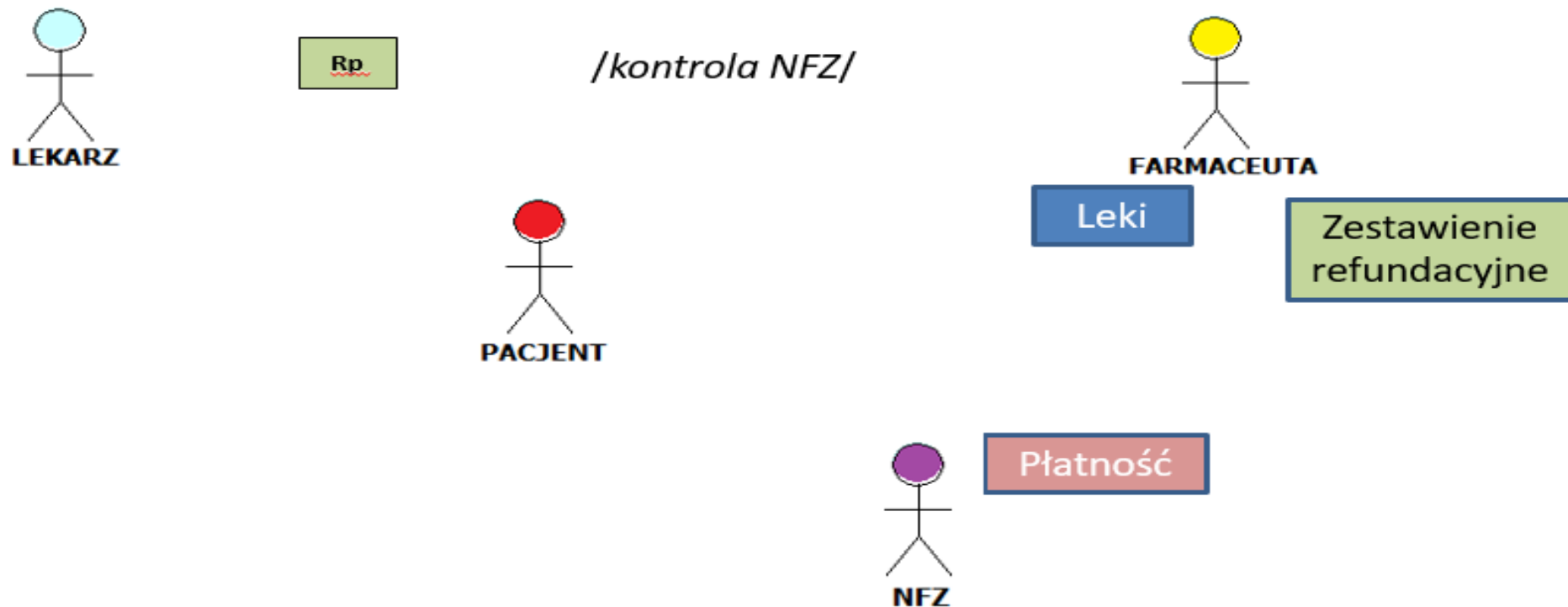

e-Recepta scenariusz elektroniczny

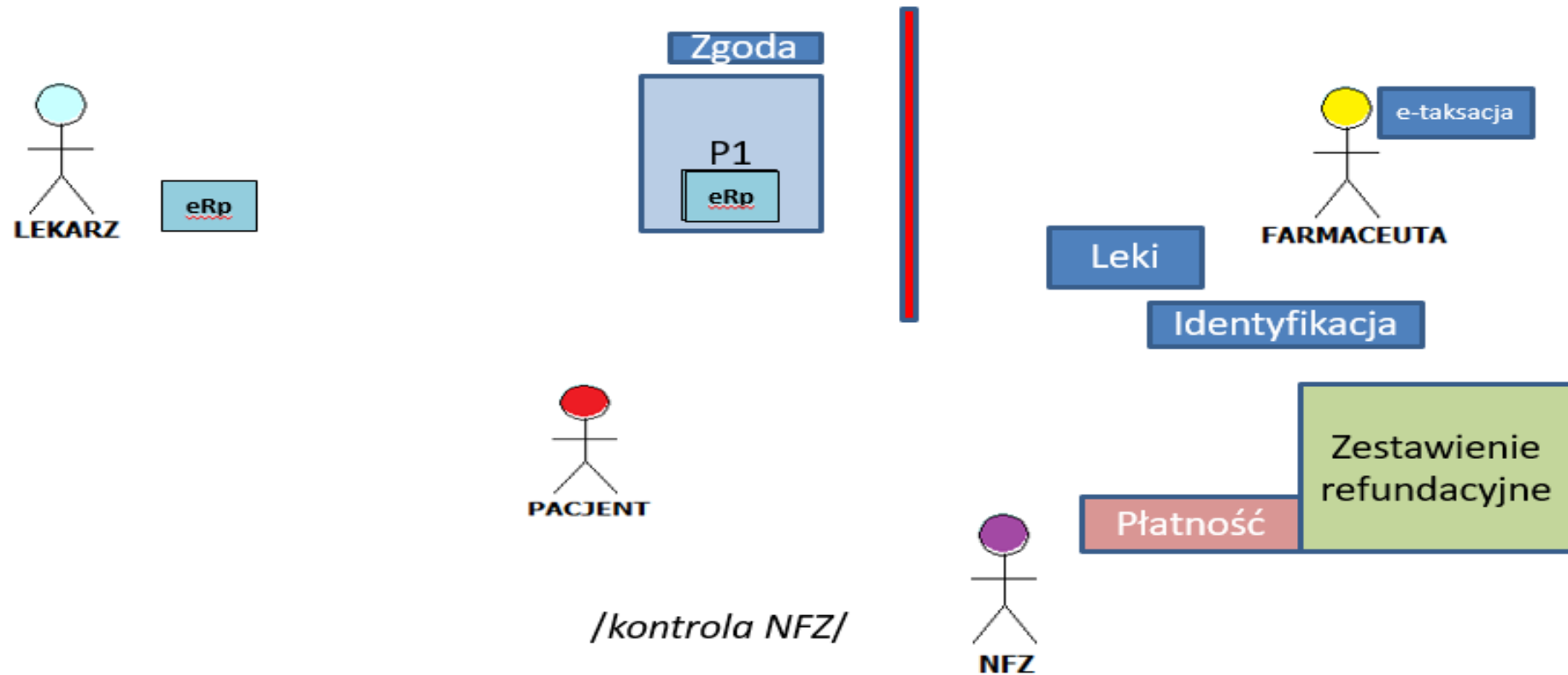

Kod dostępowy jako autoryzacja dostępu do e-Recepty

Kod dostępowy może być wydrukowany z informacją o dawkowaniu, przesłany pacjentowi np. SMSem, zapisany na kartce, przedyktowany telefonicznie itd.

Każdy „pakiet recept” (zwykle jedna wizyta u lekarza, ale lekarz może utworzyć więcej pakietów) ma osobny kod dostępowy

Kod dostępowy ma cechy typowego PINu – jest krótki (4 cyfry) w związku z czym wymaga połączenia z identyfikatorem pacjenta aby zapewnić bezpieczeństwo

e-Recepta autoryzacja dostępu Kodem Dostępowym

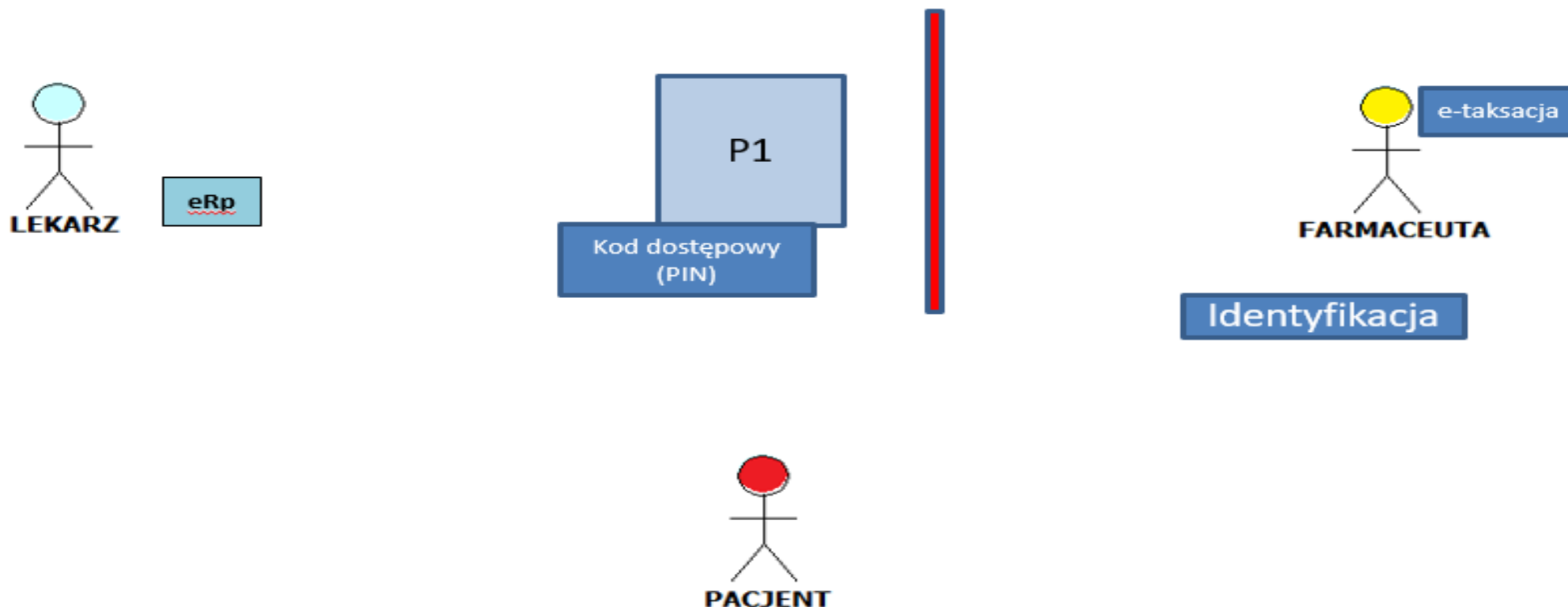

Korzyści z wprowadzenia e-recepty 😊

- Korzyści dla pacjenta

- [czytelna recepta](#)
- [zamienniki leków](#)
- [kontrola interakcji](#)
- [sprawdzanie uczuleń](#)

Długoterminowa opieka nad pacjentem

- Korzyści dla lekarza

- [elektroniczna baza leków](#)
- [zamienniki leków](#)
- [kontrola interakcji](#)
- [sprawdzanie uczuleń](#)
- [uprawnienia do refundacji](#)

Długoterminowa opieka nad pacjentem

- Korzyści dla farmaceuty

- [czytelna recepta](#)
- [usprawnienie obsługi](#)
- [zamienniki leków](#)
- [kontrola interakcji](#)
- [weryfikacja recepty](#)
- [Opieka farmaceutyczna ver. 2.0](#)
- [Minimalizacja nadużyć \(płatnik\)](#)

Długoterminowa opieka nad pacjentem

Zagrożenia z wprowadzenia e-recepty 😊

**Zagrożenia dla
pacjenta**

e-wykluczenie

uproszczenie????

OFF line!!!

czas obsługi e-recepty

Zagrożenia dla lekarza

e-wykluczenie

ChPL a refundacja !!!!

OFF line!!!

czas obsługi e-recepty

uproszczenie????

Zagrożenia dla farmaceuty

e-wykluczenie

nowy wymiar konkurencji

uproszczenie????

ChPL a refundacja !!!!

(płeć, wiek pacjenta)

OFF line!!!

Realizacja „kuponów”

podpis cyfrowy

czas obsługi e-recepty

pilotaż - kiedy??????



Dziękujemy za uwagę!

Zapraszamy do współpracy.



Fundusze
Europejskie
Wiedza Edukacja Rozwój



RAZEM
DLA ZDROWIA

Unia Europejska
Europejski Fundusz Społeczny

